

HYUNDAI
ELECTRONICS

HD TV LED **HN-32EV3HSA11** androidtv

MANUALE D'USO



GENUINE PRODUCT OF
HYUNDAI CORPORATION

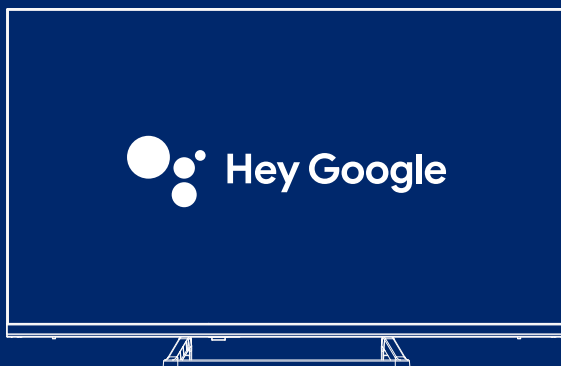

Content

Safety Information	1
Important Safety Precautions	1
TV Buttons And Terminal Interface	2
External device connection diagram	2
TV Install And Connect.	3
TV Stand Installation Instructions	3
OSD	4
1、Initial Setup	4
2、HOME	8
3、Settings	9
4、Tv Source setting	11
5、Google Play	12
Help.	13
Specifications	14
Remote Controller.	15

Safety Information



The exclamation point within an equilateral triangle is intended to alert the user to the presence of important operating in the literature accompanying the appliance.



Warning
The lightning flash with arrowhead symbol within an equilateral triangle, is intended to alert the user to the presence of uninsulated dangerous voltage within the product's enclosure that may be of sufficient magnitude to constitute a risk of electric shock to persons.

CAUTION

**RISK OF ELECTRIC SHOCK
DO NOT OPEN**

High voltages are used in the operation of this product. To reduce the risk of electric shock, do not remove cover of the cabinet, refer servicing to qualified service personnel.



If the TV any changes or coarse adjustment, electric shocks to be hurt, do not attempt to open a machine-maintenance, customer contact centres needed overhaul.

Important Safety Precautions

- 1) Read these instructions.
- 2) Keep these instructions.
- 3) Heed all warnings.
- 4) Follow all instructions.
- 5) Do not use this apparatus near water.
- 6) Clean only with dry cloth.
- 7) Do not block any ventilation openings. Install in accordance with the manufacturer's instructions.
- 8) Do not install near any heat sources such as radiators, heat registers, stoves, or other apparatus (including amplifiers) that produce heat.
- 9) Do not defeat the safety purpose of the polarized or grounding-type plug. A polarized plug has two blades with one wider than the other. A grounding type plug has two blades and a third grounding prong. The wide blade or the third prong are provided for your safety. If the provided plug does not fit into your outlet, consult an electrician for replacement of the obsolete outlet.
- 10) Protect the power cord from being walked on or pinched particularly at Plugs, convenience receptacles, and the point where they exit from the apparatus.
- 11) Only use attachments /accessories specified by the manufacturer.
- 12) Use only with the cart, stand, tripod, bracket, or table specified by the manufacturer, or sold with the apparatus. When a cart is used caution when moving the cart/apparatus combination to avoid injury tip-over.
- 13) Unplug this apparatus during lightning storms or when unused for long periods of time.



Caution:

- 14) To reduce the risk of fire or electric shock, do not expose this apparatus to rain or moisture.
- 15) The mains plug is used as disconnect device, the disconnect device shall remain readily operable.
- 16) The socket-out shall be installed near the equipment and shall be easily accessible.
- 17) This product should never be placed in a built-in installation such as a bookcase or rack unless proper ventilation is provided or the manufacturer's instructions have been adhered to.
- 18) The apparatus shall not be exposed to dripping or splashing and that no objects filled with liquid, such as vases, shall be placed on the apparatus.
- 19) Do not place any sources of danger on the apparatus (e.g. liquid filled objects, lighted candles).
- 20) Wall or Ceiling Mounting - The appliance should be mounted to a wall or ceiling only as recommended by the manufacturer.
- 21)  Never place the TV, remote control or batteries near naked flames or other heat sources, including direct sunlight. To prevent the spread of fire, keep candles or other flames away from the TV, remote control and batteries at all times.
- 22) The USB terminal should be loaded with 0.5 A under normal operation. These servicing instructions are for use by qualified service personnel only. To reduce the risk of electric shock do not perform any servicing other than that contained in the operating instructions, unless you are qualified to do so.
- 23) The battery shall not be exposed to excessive heat such as sunshine, fire or the like.
- 24)  This equipment is a Class II or double insulated electrical appliance. It has been designed in such a way that it does not require a safety connection to electrical earth.
- 25) The maximum using environment temperature is 45 degrees.
The Maximum using altitude is 2000 meters

TV Buttons And Terminal Interface

TV Buttons

Note: The following is only functional schematic, And the actual position and arrangement of different models may be different.

One key:

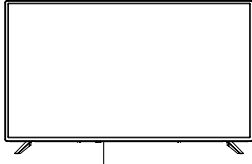

Press this button in standby mode to turn on / off the TV.

Seven keys:

	Turn ON/OFF Power.
	External Signal Input Selection.
	Display Main MENU And Confirm MENU Item Selection.
	Selecting Channel.
	Adjusting Volume.

Terminal Interface

Note: The following are the various terminal interface, the actual position and arrangement, the number of different models may be different.

	AV input External AV Signal Input		RJ45 Connect the Internet.
	CI SLOT The card reader input CI(common interface) this requires CAM (conditional access module) used for pay TV.		USB input Connect a USB device here to play its media files or to record programs via the PVR function.
	HDMI input Digital signal input from HDMI video connector.		OPTICAL output Connect the SPDIF receiver.
	ANT 75 Connect the antenna/cadle tv input (75/VHF/UHF)		



*Do not touch or be close to the HDMI, USB terminals, and prevent electrostatic discharge to disturb these terminals while in USB operation mode, or it will cause the TV to stop working or abnormal status.

External device connection diagram

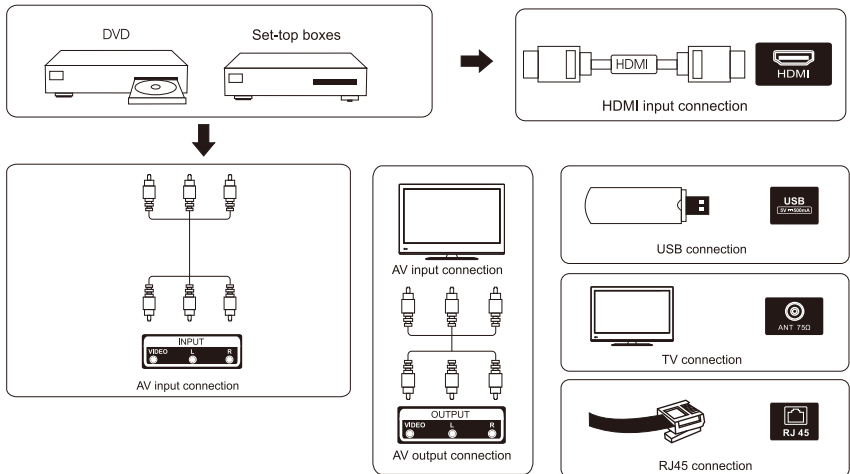

TV Install And Connect

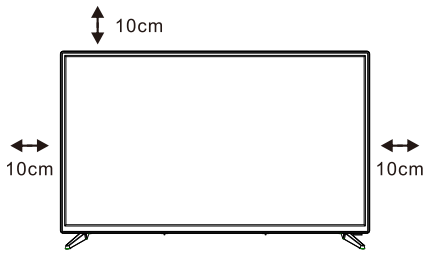

Set your TV

To put your TV on a firm place which can bear the weight of the TV.
To avoid danger, please don't positions the TV near water or heating place (such as light, candle, heating machine), do not block the ventilation at the back of TV.

Connect antenna and power

1. Connect the antenna cable to the antenna socket on the back of the TV.
2. To plug the power cord of TV (100-240V~50/60Hz).

Turn on TV

3. Connect the power supply, enter the standby mode (red light), press the power button of the TV or the power button on the remote control to turn on the TV

Note: If the model has a CI card slot on its top, a silicone plug for the CI card slot can be found in the accessory bag (for models without CI card slot, there is no such silicone plug), please insert the silicone plug into the slot when the CI card is not in use.

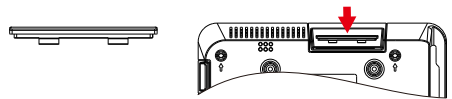
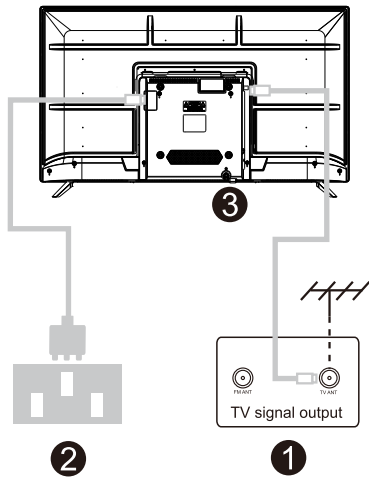

Note: Picture for reference purposes only.

TV Stand Installation Instructions

1. Open the carton and remove the TV and scattered accessories and base (some models without base).
2. In order to avoid damaging the TV, please cover it with soft mattress, put it on the table, face down on the soft material and screw the neck of the base to the TV.
3. screw the base and connected to the TV.
4. the installation is complete.

Note:
Picture for reference purposes only.
Please prevail in kind

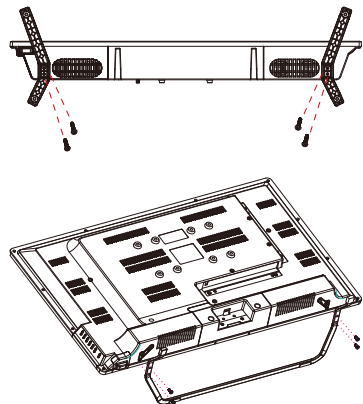

Initial Setup

1. InitialSetup

For the first initial setup, on-screen setup wizard will guide you through setting up your TV. Please follow the guide to setup your TV correctly.

1.1 Language select

Use \wedge/\vee buttons to select system languages, then press **【OK】** to confirm.

1.2 Quickly set up your TV with your Android™ phone? (Continue/skip)

To connect your Android Smartphone to your TV, select **“Continue”**.

1. On your Android Phone, open the Pre-installed app “Google”.
2. Type or say, “Ok Google, set up my device”.
3. Tap the model name on the list.

Note: Press **“BACK”** to cancel

If you just want to use your TV normally, please select **“Skip”**

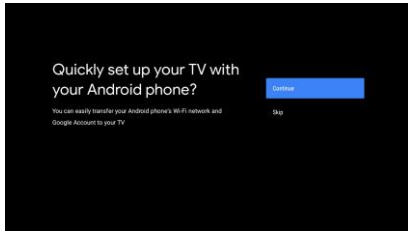

1.3 Configure the network

Press \wedge/\vee buttons to select Wi-Fi you wish to connect to, enter the password and then confirm to connect.

If you select **“Skip”**, it could be performed in homepage or settings menu.

1.4 Google Account Sign in

Sign in to get new apps, recommendations, movies, and more from Google.

User your remote:

Use the remote to enter your Google Account and password to sign in to your Google Account.

Initial Setup

1. InitialSetup(Cont.)

1.5 Terms of Service

By accepting the Google Terms of Service to improve the product experience, Select **“Accept”** to proceed with this condition.

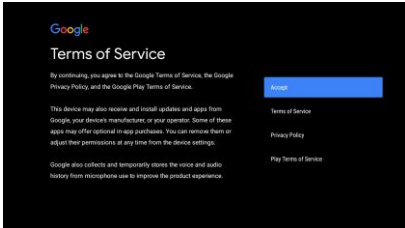

1.6 Google Services

Select **“Accept”** to confirm if you want your location identified on your Android TV and agree to automatically send diagnostic information to Google to help improve your Google experience.

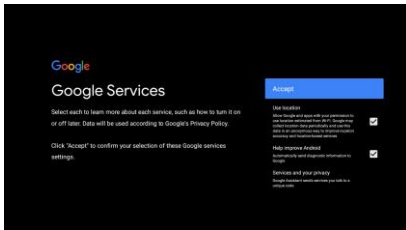

1.7 Play Auto Installs

Select install or un-install the recommended apps and Google apps by using this process.

Select **“Continue”** to the next page.

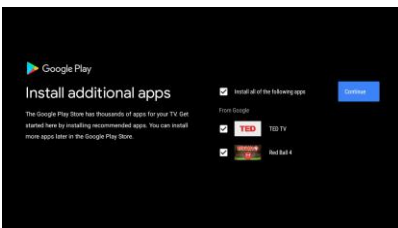

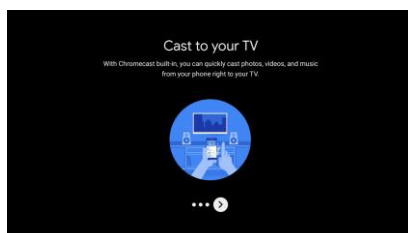
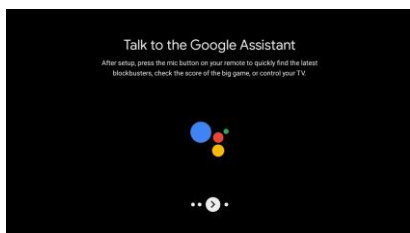
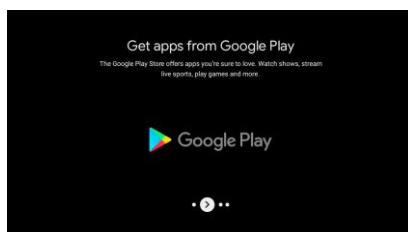
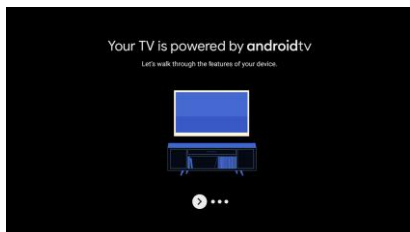

Information screens will now appear, you can scroll through setups by press **“RIGHT”** directional button to continue.

Initial Setup



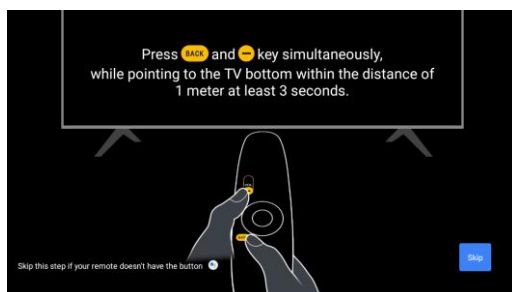

1.8 Pairing Bluetooth Remote

1. Press 'BACK'  and 'VOL-'  simultaneously on remote control to enter the Bluetooth pairing mode. The Indicator light on remote control will flash when starting the pairing mode.
2. Press 'BACK'  to skip the pairing mode.



1.9 Select Region/Country

Select the country you are using the device in with the / directional buttons, then press **【OK】** to confirm.

1.10 Select TV mode(Home/Retail)

Please be sure in this step ,select "**Home**" if you are using this TV for use at home. Make sure to confirm once you have selected "**Home**".

1.11 Chromecast built-in™

Select On/Off to make Chromecast built-in available.

Initial Setup

1.12 TV Channel Setting

Select Antenna/Cable to scan TV channel.

If you select “**Skip**”, the channel scan could be performed in menu.

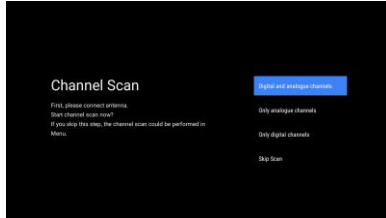
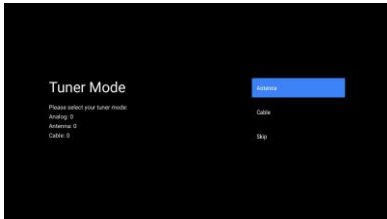

Setup completed and Disclaimer Terms

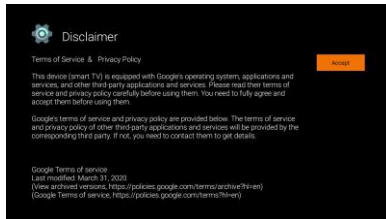
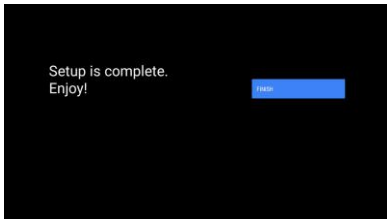

2. HOME

Once you have completed initial setup, you will now enter the home by screen or press  button to display the homepage.

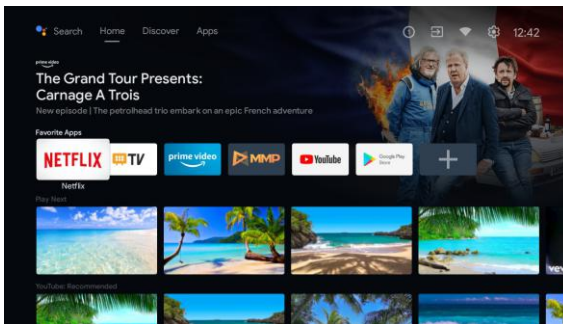
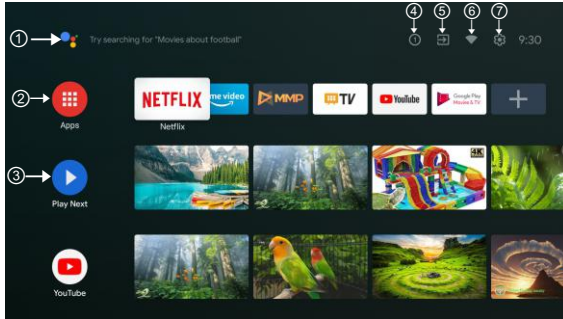

*Some countries home screen UI may display different as above image, please refer to the product for details.

① Google Assistant

Use your voice to jump to shows, control devices, and more—just ask Google.

② Apps

Selected the “**Apps**” to have access to all your applications. Pre-installed applications are available for you in this row, select “**Google Play**”, if you wish to search and download additional apps.

③ Play Next

Each row past this point will display recommended content from the apps you already have installed.

④ Notifications

Here will display all notifications relating to anything on your Android TV.

⑤ Inputs

Select this if you want to adjust your TV input, Example:TV, HDMI 1, HDMI 2.

⑥ Network

It will display what network connectivity, Wi-Fi or Ethernet.

⑦ Settings

Manage apps and TV controls, change preferences, sounds, and account.

Settings

3.Settings

Allows to set various performance of your TV .

- 1.Press </> button to select “Settings” which is in the upper right corner of the screen.
- 2.Press ^/∨ button to select the option which you want to adjust in the Settings menu.
- 3.Press 【OK】 to enter.

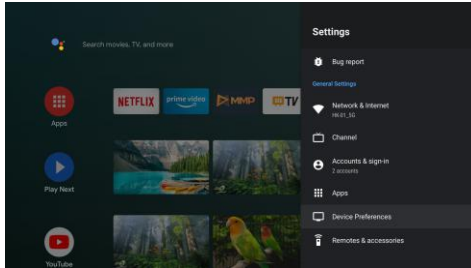

Network& Internet

Adjust all network setting and check connection if you have connection problems.

- 1.Press ^/∨button to select “Network& Internet” in the settings menu.
- 2.Press ^/∨button to select: Wi-Fi/Add new network/Scanning always available/Proxy settings/IP settings.

Channel

Display the scan sub-menu based on different channel installation modes.

- 1.Press ^/∨button to select “Channel Source” & Channel installation Mode & Parent Control.
- 2.Press 【OK】 to enter “Parental Controls”, then press ^/∨or use the number buttons on remote control to enter the default password “1234”.
- 3.Press ^/∨button to select Channels Blocked, Program Restrictions, Inputs Blocked and Change PIN.

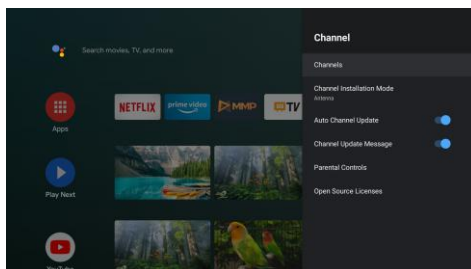

Settings

Device Preferences

1. Press **^/V** button select the options of About, Date & Time, Timer, Language, Inputs, Picture, Sound, Google Assistant, Reset and others.

2. Press **【OK】** to jump to the corresponding sub-option.

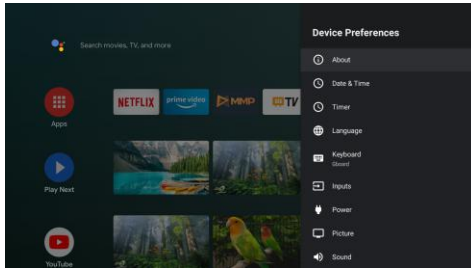

About

1. Press **^/V** button to check additional information such as System update, Device name, Restart, Status, and more.

2. Press **BACK** button to return to the previous menu.

Press **EXIT** button to exit the menu.

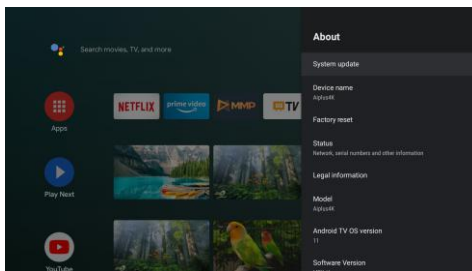

* The above pictures are for reference only, please refer to the product for details.

Factory reset

If Factory reset is selected, it will erase all data from your device's internal storage, including: your Google Account, system and app data and settings, and downloaded apps.

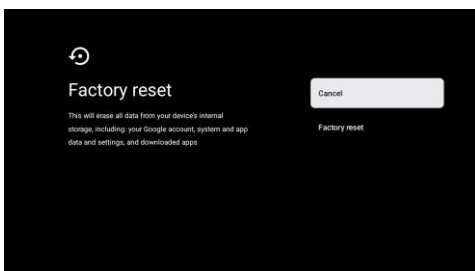



Tv Source setting

4. Tv Source setting

To enter TV source in Homepage:

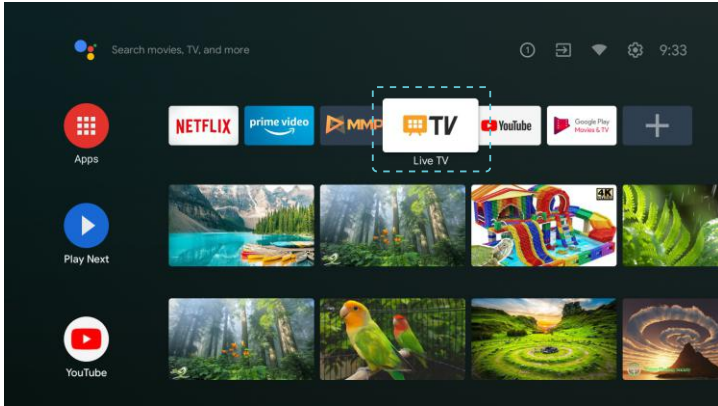
1. Press  button or Select "Live TV" on Homepage.



2. Press  button, then select "Channels" and select "New Channels Available" to enter.

Google Play

5. Google Play

To have access and to download applications from the Google Play, you must sign in with a Google Account.

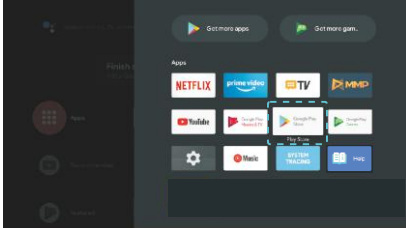

Once you open Google Play, you will be prompted to sign in or create a new account.

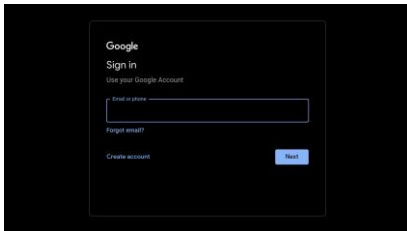

Once you have signed in, you will be brought to the below page, scroll through the list of applications available for download or press the Google Assistant button on your remote to talk to Google.

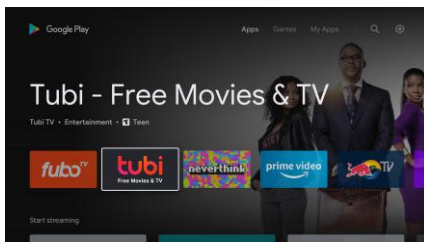

No power	<ul style="list-style-type: none"> ● Check if the AC cord of TV is plugged in or not. If there's still no power, please disconnect the plug, and reconnect to the socket after 60 seconds. Turn the power back on.
Signal not received properly	<ul style="list-style-type: none"> ● Double or phantom images may appear on your TV if there are high buildings or mountains close to where you are. You can adjust the image thru manual operation: consult instruction of vernier regulation, or adjust the direction of the external antenna. ● If you use an indoor antenna, signal reception may be more difficult under certain circumstances. Adjust the direction of the antenna for optimum reception. If this does not improve reception, you may have to switch to an external antenna.
No picture	<ul style="list-style-type: none"> ● Check if the antenna at the back of the TV is connected properly. ● View other channels to see if the problem still occurs.
Video appears with no audio	<ul style="list-style-type: none"> ● Try increasing the volume. ● Check if the TV's sound is on mute or not.
Audio is present, but video does not appear or is discolored	<ul style="list-style-type: none"> ● Try adjusting the contrast and brightness.
Static noise affects video and audio quality	<ul style="list-style-type: none"> ● Check if the antenna at the back of the TV is connected properly.
Broken lines on screen	<ul style="list-style-type: none"> ● Electrical appliances such as hair dryers or vacuums etc. may be interfering with your TV set. Switch these appliances off.
Remote doesn't work	<ul style="list-style-type: none"> ● Make sure the plastic bag which came with the remote control is removed. Try using the remote in a shorter distance from the TV. Check if the placement of the batteries is correct, or try using new batteries with the remote control. ● The TV will go into Standby mode if it receives no response in a few minutes.
No video (PC mode)	<ul style="list-style-type: none"> ● Please check if the cable is connected to the HDMI port correctly, or if the cable is bent in some places.
Vertical line blinking (PC Mode)	<ul style="list-style-type: none"> ● Enter the main menu, and adjust the vertical placement to eliminate the vertical line.
Horizontal tearing (PC Mode)	<ul style="list-style-type: none"> ● Adjust the horizontal placement of the screen to clear any horizontal lines.
Screen is too bright or dark (PC Mode)	<ul style="list-style-type: none"> ● Adjust the brightness or contrast in the main menu.
No response from the PC	<ul style="list-style-type: none"> ● Check if the PC's display resolution is set to a compatible resolution for the TV.
Lines appearing when a device is connected to the RCA port	<ul style="list-style-type: none"> ● Make sure you are using a cable in good quality.
Problems are unresolved	<ul style="list-style-type: none"> ● Unplug the power cable and wait for 30 seconds, then reconnect to the socket. If problems still persist, do not attempt to repair the TV by yourself. Kindly contact the service center.

Do not leave your TV displaying a static image, whether it is from a paused video, menu screen, etc. for an extended period of time, doing so will damage the display and may cause image burn-in.

Specifications

Screen Size	power Consumption	Main accessories
32"	56W	User's manual x1 Remote controller x1 Power cord x1 AAA Batteries x2
40"	90W	
43"	90W	
50"	100W	
55"	110W	
58"	120W	
65"	160W	
75"	250W	

★ LIFE TIME : 60,000 Hrs



Manufactured under license from Dolby Laboratories. Dolby, Dolby Audio, and the double-D symbol are trademarks of Dolby Laboratories Licensing Corporation.



The terms HDMI and HDMI High-Definition Multimedia Interface, and the HDMI logo are trademarks or registered trademarks of HDMI Licensing LLC in the United States and other countries.

Google, Google Play, YouTube, Android TV and other marks are trademarks of Google LLC.

This user manual for reference only

Remote control



- ① Switches the TV between on and standby mode.
- ② Indicator light.
- ③ Mute or restore your TV sound.
- ④ **PVR**:Record Live TV programme.
- ⑤ Displays the EPG Electronic Programme Guide.
- ⑥ **INFO**:Displays the present channel information such as the current time and channel name.
- ⑦ **HOME**:Displays the home screen.
- ⑧ **Menu**:Displays the OSD (On Screen Display) menu.
- ⑨ **Inputs**:Display/Select signal source options.
- ⑩ **Navigation buttons**:Cursor UP/LEFT/RIGHT/DOWN.
- ⑪ **Back**:Press to move back through menus.
- ⑫ **Exit**:Exit the OSD menu.
- ⑬ **Google Assistant**:
Talk to Google to control your TV using your voice.
- ⑭ **YouTube**:
Connects to YouTube (internet connection required).
- ⑮ **NETFLIX**:
Connects to NETFLIX for viewing online TV shows and films (internet connection required).
- ⑯ **Prime video** :
Connects to Prime video (internet connection required).
- ⑰ **Google Play** :Connects to Google Play.
- ⑱ **Media control**:
Fast forward/back
Play the last/next program
Play/Pause/Stop program
- ⑲ **TXT** : Press to enter Teletext when play the program.
- ⑳ **Audio**:Displays the Audio Language list and select an audio language or audio format if available (only applicable when the TV programme has this feature).
- ㉑ **SUBT** : SUBT.

*Google Assistant is not available in certain languages and countries. Availability of services varies by country and language.

Addendum to the manual: model HN-32EV3HSA11

Power Rating: 100-240V~ 50/60Hz

Power Consumption: 56W

USB output: 5V==0.5A

Sw version: HYU32112120230622

Imported and distributed by:EUROCOM DLE S. p. A
Via Egadi, 7- 20144 Milano (Mi)

Made in China



USERS ADVICES

Based on legislative decree no. 49 dated 14th March, 2014

“Execution of Directive 2012/19/EU about electrical and electronic equipment waste (WEEE)”

This marking indicates that this product should not be disposed with other household wastes, but it should be disposed separately from other wastes. Therefore, the user should bring the product with all essential components to recycling centers for electrical and electronic wastes, or return to retailer before to buy a new product as equivalent type, in the ratio of 1 to 1, or 1 to 0 for products that have larger side lesser of 25cm. Correct disposal of your old appliance will help to prevent potential damage to the environment and to human health and support materials recycling. The unlawful disposal of the product should involve for users administrative sanctions based on Legislative Decree no. 49 dated 14th March, 2014.



The product works with batteries that are covered by the European Directive 2013/56 /EU and cannot be disposed of with normal household waste. Inquire about the local regulations regarding the separate collection of batteries: a correct disposal allows to avoid negative consequences for the environment and health.



The manufacturer Express LUCK Europe Electric Kft declares that the type of TV radio equipment DVB-T2 / S2 HN-32EV3HSA11 complies with the directive 2014/53 / EU, 2009/125/EC and subsequent updates, (EU) 2017/1369 and subsequent updates, 2011/65/EU and subsequent updates. The full text of the EU declaration of conformity is available at the following Internet address: <http://expressluck.hu/it/download/>

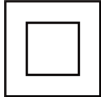

Double insulation



To avoid hearing damage, limit the listening time to high volumes.

Environmental Considerations

Operating Temperature: 5 °C -35°C (41°F-95°F)

Operating Humidity: 20% -75%, non-condensing

Storage Temperature: -15 °C -45°C (5°F-113°F)

Storage Humidity: 10% -90%, non-condensing

BT max transmitter power: 100mW at 2.4GHz – 2.4835GHz

Wi-Fi max transmitter power: 100mW at 2.4GHz-2.4835GHz, 200mW at 5.15GHz-5.25GHz, 100mW 5.25GHz- 5.35GHz & 5.47GHz - 5.725GHz

The 5GHz WLAN(Wi-Fi) function of this equipment may only be operated indoors.

IT

SMART TV

MANUALE UTENTE

IMPORTANTE:

Si prega di leggere attentamente questo manuale prima di installarlo e prima di utilizzare la TV. Conservarlo a portata di mano per future consultazioni.



INDICE

Precauzioni importanti per la sicurezza.....	1
Tasti TV e Interfaccia Terminale.....	2
Schema di collegamento dispositivo esterno.....	2
Installare e Connettere il TV.....	3
Istruzioni per l'installazione del supporto TV.....	3
OSD.....	4
1.Impostazioni Iniziali.....	4
2.HOME.....	8
3.Impostazioni.....	9
4.Impostazioni Fonte di ingresso TV.....	11
5.Google Play.....	12
Aiuto.....	13
Specifiche.....	14
Telecomando.....	15

Informazioni sulla Sicurezza

	Il punto esclamativo, all'interno di un triangolo equilatero, avverte l'utente della presenza di importanti istruzioni operative nella documentazione che accompagna l'apparecchio.	ATTENZIONE RISCHIO DI SCARICHEELETTRICHE NON APRIRE
	Avviso Il simbolo del lampo con punta di freccia, all'interno di un triangolo equilatero, avverte l'utente della presenza di "tensione pericolosa" non isolata all'interno del prodotto che può essere di entità tale da costituire un rischio di shock elettrico per le persone.	La corrente ad alta tensione è usata nel funzionamento di questo prodotto per ridurre il rischio di scosse elettriche. Non rimuovere il coperchio del cabinet. Rivolgersi a personale qualificato. Se il televisore subisce modifiche o regolazioni approssimative, potrebbero generarsi scosse elettriche pericolose. Non tentare di aprire l'apparecchio e contattare l'assistenza clienti.

Precauzioni importanti per la sicurezza

- 1) Leggere queste istruzioni.
- 2) Conservare queste istruzioni.
- 3) Osservare tutte le avvertenze.
- 4) Seguire tutte le istruzioni.
- 5) Non utilizzare questo apparecchio vicino all'acqua.
- 6) Pulire solo con un panno asciutto.
- 7) Non ostruire le aperture di ventilazione. Installare secondo le istruzioni del produttore.
- 8) Non installare vicino a fonti di calore come radiatori, caloriferi, stufe o altri apparecchi (compresi amplificatori) che producono calore.
- 9) Le spine di sicurezza polarizzate o dotate di terra servono la vostra sicurezza, e non vanno modificate. Una spina polarizzata ha due lame, una più larga dell'altra. Una spina con messa a terra ha due lame, più una terza di messa a terra. La lama larga o il terzo polo sono progettati per la sicurezza, se la spina fornita non entra nella presa, consultare un elettricista per la sostituzione della presa obsoleta.
- 10) Evitare che il cavo di alimentazione venga calpestato o tirato, in particolare presso le spine, le prese e al punto di uscita dall'apparecchio.
- 11) Usare solo dispositivi opzionali / accessori specificati dal produttore.
- 12) Usare solo con carrello, supporto, cavalletto, sostegno o piano specificati dal produttore o acquistati con l'apparecchio. Quando si usa un carrello attenzione quando si sposta il carrello insieme all'apparecchio per evitare cadute per ribaltamento.
- 13) Scollegare questo apparecchio durante temporali o se inutilizzato per lunghi periodi di tempo. 
Avvertenza:
- 14) Per ridurre il rischio di incendi o scosse elettriche, non esporre il dispositivo alla pioggia o all'umidità.
- 15) L'alimentatore viene usato come dispositivo di scollegamento, il dispositivo di scollegamento dovrà rimanere prontamente utilizzabile.
- 16) La presa deve essere posizionata vicino all'apparecchio e deve essere facilmente accessibile.
- 17) Questo prodotto non deve mai essere collocato dentro un armadio o in mobili come librerie o scaffali, a meno che non vi sia un'adeguata ventilazione o siano rispettate le istruzioni del produttore.
- 18) Non esporre il dispositivo a gocce o schizzi di liquidi né collocare oggetti contenenti liquidi, come vasi, sopra il dispositivo.
- 19) Non posizionare oggetti pericolosi sull'apparecchio (ad esempio oggetti che contengono liquidi o candele accese).
- 20) Montaggio a parete o sul soffitto - L'apparecchio deve essere montato a parete o sul soffitto solo come raccomandato dal produttore.
- 21) Non posizionare il televisore, il telecomando o le batterie vicino a fiamme o altre fonti di calore, inclusa la luce diretta del sole. Per prevenire la propagazione di incendi, tenere sempre candele o altre fiamme lontane dal televisore, dal telecomando e dalle batterie. 
- 22) L'adattatore USB deve essere caricata con 0,5 A durante il normale funzionamento.
Queste informazioni di servizio sono ad uso esclusivo di personale qualificato. Per ridurre il rischio di scosse elettriche non effettuare operazioni aH'infuori di quelle indicate nelle istruzioni d'uso, a meno che non siate qualificati a farlo.
- 23) Le batterie non devono essere esposte a calore eccessivo come luce diretta del sole, fuoco o simili.
- 24) Questo apparecchio è di Classe II (apparato elettrico a doppio isolamento). E stato progettato in modo che non richieda una connessione di sicurezza con messa a terra.
- 25) La massima temperatura ambientale d'uso è di 45 gradi. La massima altitudine d'uso è 2000 metri.

Tasti TV e Interfaccia Terminale

Tasti TV:

Nota: Quello che segue è solo uno schema funzionale e su diversi modelli la reale posizione o sistemazione può essere differente..

Una chiave:

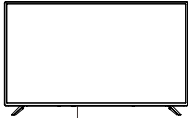

Premere questo pulsante in modalità standby per accendere/spengere il televisore.

Sette chiavi:

	Tasto di ACCENSIONI/SPEGNIMENTO.
	Selezione ingresso segnale esterno.
	Visualizzare il menu principale e confermare la selezione delle voci di menu.
	Selezione del canale.
	Regola il volume.

Interfaccia del Terminale

Nota: quello che segue rappresenta le varie interfacce del terminale. La reale posizione e sistemazione può essere diversa tra i vari modelli.

	Attacco AV Attacco segnale AV		RJ45 Connessione a Internet.		Attacco HDMI Attacco Segnale Digitale dal connettore video HDMI.
	SLOT CI L'attacco del lettore di scheda CI (interfaccia comune) ciò richiede una CAM (modulo di accesso condizionale) usato per le pay TV.		Attacco USB Connettere qui un dispositivo USB per riprodurre i suoi file o i programmi registrati tramite la funzione PVR.		ANT 75 Connettere l'attacco antenna/ cavo TV (75/VHF/UHF)
	Uscita OTTICA Connettere il ricevitore SPDIF.				



* Non toccare o avvicinarsi ai connettori HDMI e USB e non consentire alle scariche elettrostatiche di interferire con il funzionamento di questi connettori in modalità di funzionamento USB, altrimenti il televisore smetterà di funzionare o il televisore smetterà di funzionare.

Schema di collegamento dispositivo esterno

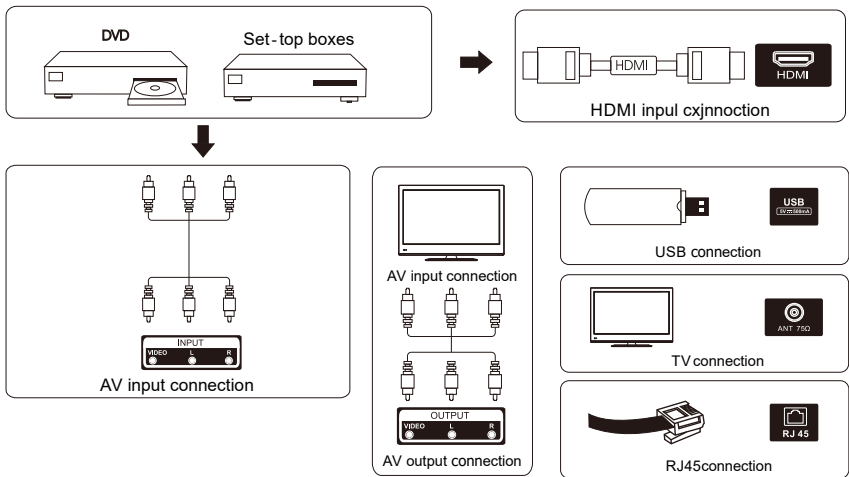

Installare e Connettere il TV

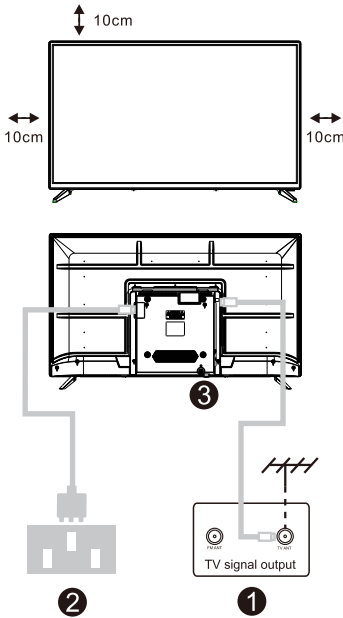

Posizionare il TV

Posizionare il TV su un piano di appoggio stabile, capace di supportarne il peso.

Per evitare rischi, non posizionare il TV in prossimità di acqua o fonti di calore (come candele, luce diretta o termosifoni) e non ostacolare la ventilazione del retro del TV.

Connessione dell'antenna e del cavo elettrico

1. Connettere il cavo antenna all'interfaccia antenna sul retro del TV.
2. Connettere la spina elettrica del TV ad una presa di corrente (100-240V~ 50/60Hz).

Accendere il TV

3. Una volta che il TV è connesso alla rete elettrica, entrerà in modalità standby (indicatore luminoso rosso). Premere il tasto di accensione sul TV o il pulsante di accensione sul telecomando per accendere il TV.

Nota: se il modello ha uno slot per schede CI nella parte superiore, è possibile trovare un tappo in silicone per lo slot CI nella bustina degli accessori (per i modelli senza slot schede CI, tale tappo in silicone non è presente). Inserire il tappo in silicone nello slot quando la scheda CI non è in uso.

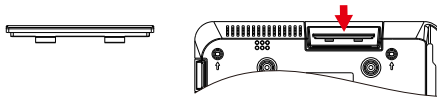

Nota: Le immagini sono a puro scopo illustrativo.

Istruzioni per l'installazione del supporto TV

1. Aprire la scatola ed estrarre il televisore, gli accessori e la base (alcuni modelli senza base).
2. Per evitare di danneggiare la televisione, mettere un panno morbido sul tavolo, adagiare sul panno lo schermo, con la parte anteriore rivolta verso il basso, fissare la base al televisore con le viti.
3. Stringere con attenzione le viti.
4. L'installazione è completa.

Nota:

Immagine esclusivamente a scopo di riferimento.

Condizioni prevalenti

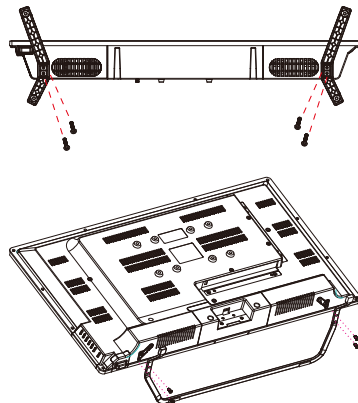

Impostazioni Iniziali

1. Impostazioni Iniziali

Per la configurazione iniziale segui la procedura guidata sullo schermo per regolare le impostazioni della tua TV. Per favore segui le indicazioni per configurarla correttamente.

1.1 Selezione lingua

Usa i tasti \wedge/\vee per selezionare la lingua del dispositivo poi premi [OK] per confermare.

1.2 Vuoi impostare rapidamente la tua TV con il cellulare Android™? (Continua/salta)

Per connettere il tuo Smartphone Android alla tua TV, seleziona "Continua".

1. Apri l'app "Google" pre-installata sul tuo telefono Android
2. Digita o pronuncia, "Ok Google, imposta il mio dispositivo".
3. Clicca sul nome del modello nella lista.

Nota: premi "INDIETRO" per cancellare

Se vuoi solo usare la tua TV normalmente, per favore seleziona "Salta".

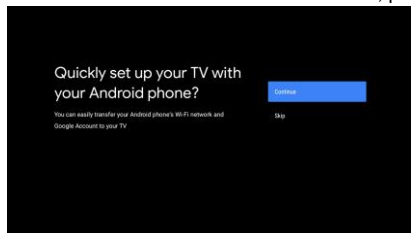

1.3 Configura la rete

Se vuoi connetterti alla rete Wi-Fi, premi i tasti \wedge/\vee per selezionarla, inserisci la password e poi conferma per connetterti. Se selezioni "Salta", potresti tornare alla homepage o al menu impostazioni.

1.4 Registrarti all' Account Google

Registrati per ottenere nuove app, suggerimenti, film ed altro ancora tramite Google.

Usa il tuo telecomando:

Usa il tuo telecomando per inserire il tuo account Google e la password per accedere.

Impostazioni iniziali

1. Impostazioni iniziali (Cont.)

1.5 Termini del Servizio

Per accettare i Termini del Servizio di Google che migliorano la tua esperienza di utilizzo del prodotto, seleziona **"Accetta"** per procedere.

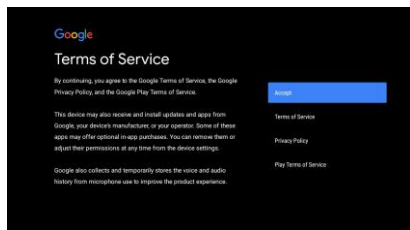

1.6 Servizi di Google

Seleziona **"Accetta"** per confermare, se desideri che la tua posizione sia identificata sulla tua TV Android; in tal modo automaticamente accetti di inviare informazioni diagnostiche a Google per aiutarlo a migliorare la tua esperienza.

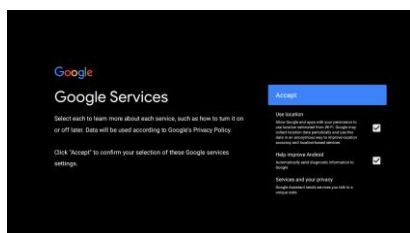

1.7 Funzione di auto installazione

Seleziona installa o disinstalla le app consigliate e le app Google usando questa funzione. Seleziona **"Continua"** sulla pagina successiva.

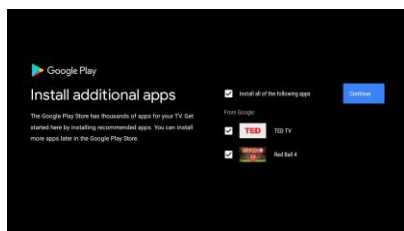

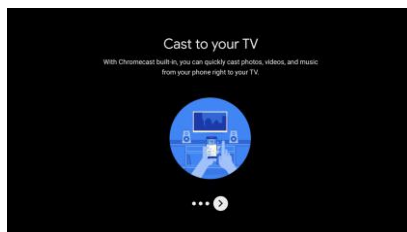
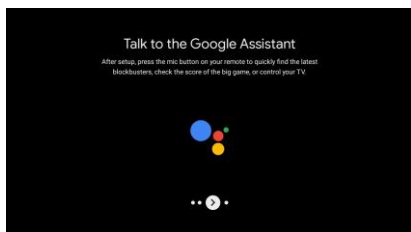
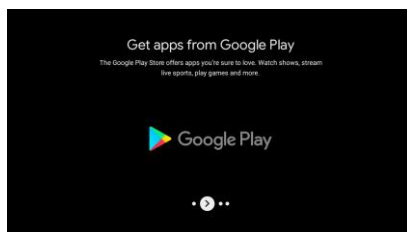
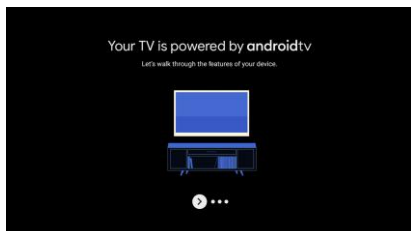

Ora apparirà la schermata delle informazioni, puoi scorrere tra le voci premendo il tasto direzionale **"DESTRA"** per continuare

Impostazioni iniziali



1.8 Abbinamento da remoto del Bluetooth

1. Premi 'INDIETRO  e 'VOL- , contemporaneamente sul telecomando per attivare la modalità di accoppiamento del Bluetooth. Il segnale luminoso sul telecomando lampeggerà quando inizierà la funzione di accoppiamento.
2. Premi 'INDETRÒ , per saltare la modalità di accoppiamento.

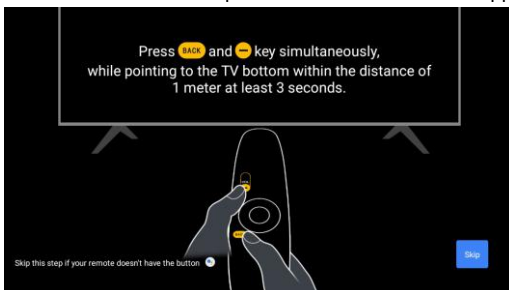

1.9 Seleziona la Regione/Paese

Seleziona il paese in cui stai in cui stai usando il dispositivo con i tasti direzionali \wedge / \vee , poi premi il tasto [OK] per confermare.

1.10 Seleziona la modalità TV (Home/Negozio)

Per favore, in questa fase assicurati di selezionare "Home" se stai usando questa TV per un utilizzo domestico.

Assicurati di confermare dopo aver selezionato il tasto "Home".

1.11 Chromecast incorporato TM

Seleziona Acceso/Spento per attivare il Chromecast incorporato disponibile

Impostazioni Iniziali

1.12 Impostazioni Canali TV

Seleziona Antenna/Cavo per scansionare i canali TV.

Se selezioni “Salta”, la scansione del canale potrà essere effettuata dal menu.

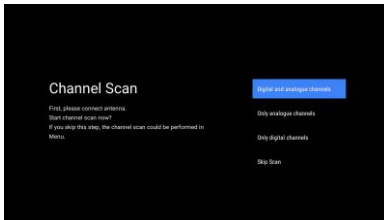
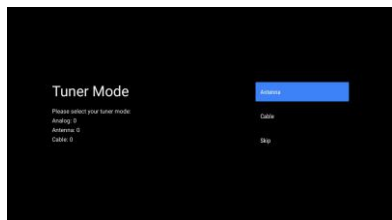

Configurazione completata e Termini di Utilizzo

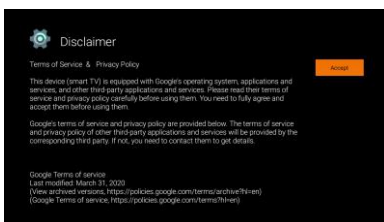
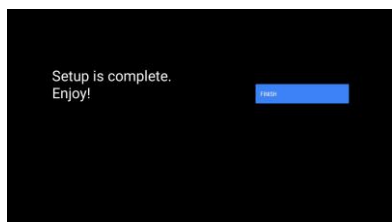

HOME

2. HOME

Quando completerai l'installazione iniziale, entrerai nella home tramite lo schermo o premendo il tasto  per visualizzarla.

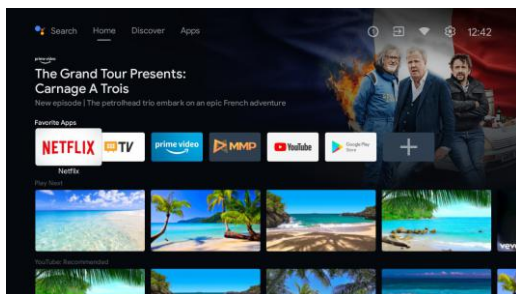
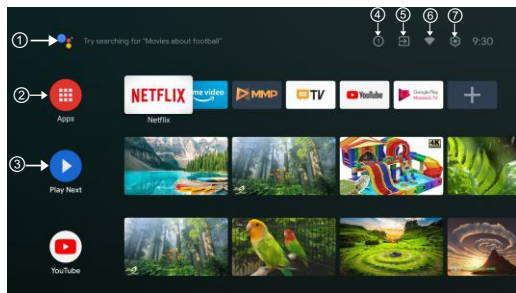

*La schermata iniziale di alcuni paesi UI potrebbe essere differente dalle immagini sopra, per favore consulta il prodotto per i dettagli.

① Google Assistant

Usa la tua voce per visualizzare i controlli del dispositivo ed altro ancora – Semplicemente chiedi a Google.

② Apps

Seleziona la "App" per accedere a tutte le tue applicazioni. Qui hai a disposizione delle applicazioni pre-installate, seleziona "Google Play", se desideri cercare e scaricare delle app aggiuntive.

③ Seleziona successivo

Ciascuna voce dopo questo punto mostrerà i contenuti consigliati dalle app che hai già installato.

④ Notifiche

Qui visualizzerai tutte le notifiche relative a qualsiasi cosa sulla tua TV Android.

⑤ Ingressi

Seleziona se desideri scegliere la fonte di ingresso della tua TV, ad esempio: TV, HDMI 1, HDMI 2.

⑥ Rete

Mostrerà quale connettività di rete visualizzare, Wi-Fi o Ethernet.

⑦ Impostazioni

Gestisci le app ed i controlli TV, modifica le preferenze, l'audio e l'account.

Impostazioni

3. Impostazioni

Puoi di impostare le varie opzioni della tua TV.

1. Premi i tasti </> per selezionare “Impostazioni” che si trova nell’angolo in alto a destra dello schermo
2. Premi i tasti ^/v per selezionare l’opzione che desideri regolare nel menu impostazioni.
3. Premi il tasto [OK] per confermare.

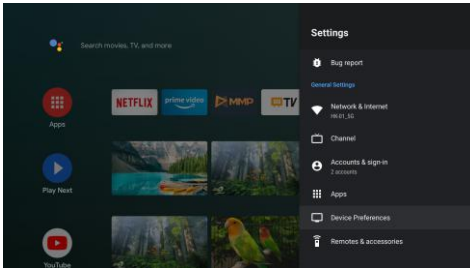

Reti ed Internet

Regola tutte le impostazioni e controlla la connessione se hai problemi.

1. Premi i tasti ^/v per selezionare: “Rete & Internet” nel menu impostazioni.
2. Premi i tasti ^/v per selezionare: Wi-Fi/Aggiungi nuova rete/Scansione sempre disponibile /Impostazioni Proxy /Impostazioni IP.

Canale

Visualizza la scansione del sotto menu basato su differenti modalità di installazione del canale.

1. Premi i tasti ^/v per selezionare: “Fonte Canale & Modalità di Installazione del canale & Controllo Parentale”.
2. Premi il tasto [OK] per inserire il “Controllo Parentale”, poi premi i tasti ^/v o usa i tasti numerici sul telecomando per inserire la password di default “1234”.
3. Premi i tasti ^/v per selezionare i Canali Bloccati, le Restrizioni dei Programmi, gli ingressi Bloccati e per cambiare il PIN.

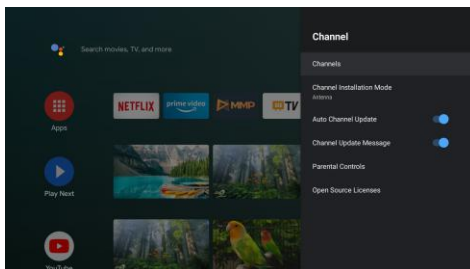

Impostazioni

Preferenze di dispositivo

1. Premi i tasti \wedge/\vee per selezionare le opzioni di Info, Data & Ora, Timer, Lingua, Fonti di ingresso, Immagine, Audio, Assistente Google, Reset ed altro.
2. Premi il tasto **OK** per andare alla sotto opzione corrispondente.

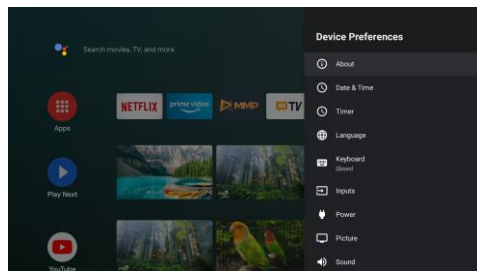

Info

1. Premi i tasti \wedge/\vee per controllare le informazioni aggiuntive come ad esempio l'Aggiornamento del Sistema, il nome del dispositivo, il Riavvio, lo Status ed altro.
 2. Premi il tasto **BACK** per tornare al menu precedente.
- Premi il tasto **EXIT** per uscire dal menu.

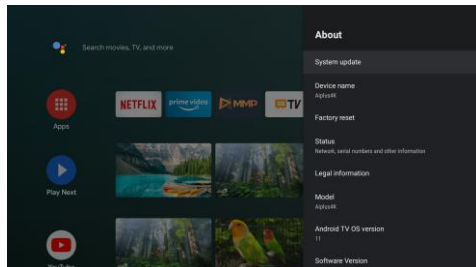

* Le immagini sopra sono a solo scopo di riferimento, per favore consulta il prodotto per i dettagli.

Reset a impostazioni predefinite

Se effettui il reset alle impostazioni di fabbrica, cancellerai tutti i dati dalla memoria interna del tuo dispositivo che includono: il tuo Account Google, i dati e le impostazioni di sistema e delle app e le app scaricate.

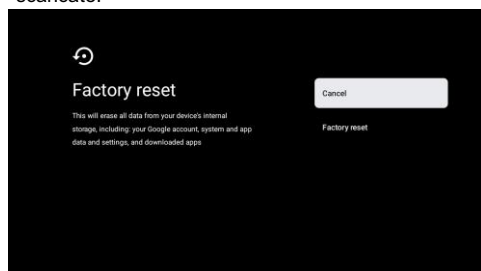



Impostazioni Fonte di ingresso TV

4. Impostazioni Fonte di ingresso TV

Per entrare nella Homepage della fonte di ingresso:

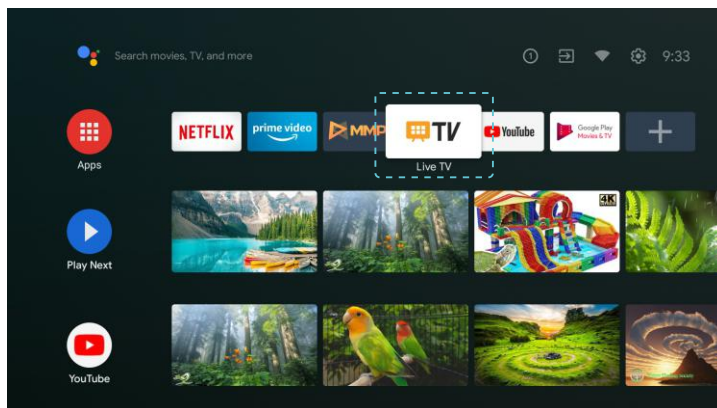
1. Premi il tasto  o seleziona "Live TV" sulla Homepage.



2. Premi il tasto , poi seleziona "Canali" e seleziona "Nuovi Canali disponibili" per confermare.

Google Play

5. Google Play

Per accedere e scaricare le applicazioni da Google Play, devi registrarti con un Account Google.

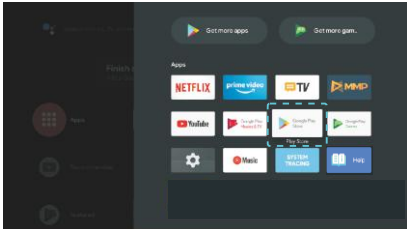

Quando aprirai Google Play, ti sarà suggerito di accedere o di creare un nuovo account.

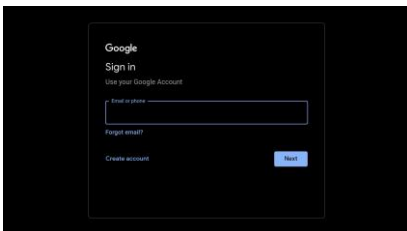

Quando ti sarai registrato apparirà la pagina seguente, scorri nella lista delle applicazioni disponibili per scaricare e premi il tasto Google Assistant sul tuo telecomando per parlare con Google.

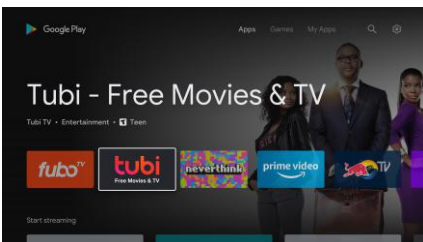

Aiuto

Assenza di alimentazione	<ul style="list-style-type: none"> Controllare se il cavo CA del televisore sia collegato o meno. Se arriva ancora corrente, si prega di staccare la spina, e ricollegare alla presa dopo 60 secondi. Accendere il nuovo.
Il segnale non viene ricevuto correttamente	<ul style="list-style-type: none"> Se ci sono edifici alti o montagne vicino a dove vi trovate, le immagini sul televisore potrebbero apparire doppie o fantasmatiche. È possibile regolare manualmente l'immagine: consultare le istruzioni per la regolazione vernier o regolare la direzione dell'antenna esterna. Se si utilizza un'antenna interna, in determinate circostanze, la ricezione del segnale può essere più difficile. Regolare la direzione dell'antenna per una migliore ricezione. Se questo non migliora la ricezione, è necessario passare ad un'antenna esterna.
Nessuna immagine	<ul style="list-style-type: none"> Controllare che l'antenna sia collegata correttamente sul retro del televisore. Vedere altri canali per verificare se il problema persiste.
Il video appare senza audio	<ul style="list-style-type: none"> Provare ad aumentare il volume. Controllare se il suono del televisore si trova su muto o no.
L'audio è presente, ma il video non viene visualizzato o i colori sono sbiaditi	<ul style="list-style-type: none"> Provare a regolare il contrasto e la luminosità.
Il rumore statico influisce sul video e sulla qualità dell'audio	<ul style="list-style-type: none"> Controllare che l'antenna sia collegata correttamente sul retro del televisore.
Linee spezzate sullo schermo	<ul style="list-style-type: none"> Elettrodomestici quali asciugacapelli o aspirapolveri ecc possono interferire con il televisore. Spegnerne queste apparecchiature
Il telecomando non funziona	<ul style="list-style-type: none"> Assicurarsi che la custodia di plastica che attorno al telecomando sia stato rimosso. Provare ad utilizzare il telecomando ad una distanza inferiore dal TV. Controllare se il posizionamento delle batterie è corretto, o provare a mettere le nuove batterie nel telecomando. Il televisore entra in modalità stand-by se non riceve alcuna risposta entro pochi minuti.
Alcun segnale video (modalità PC)	<ul style="list-style-type: none"> Verificare se il cavo è stato collegato correttamente alla porta HDMI, o se si è piegato in alcuni punti.
Linea verticale lampeggiante (modalità PC)	<ul style="list-style-type: none"> Accedere al menu principale e regolare la posizione verticale per eliminare la linea verticale.
Regolazione orizzontale (Modalità PC)	<ul style="list-style-type: none"> Regolare la posizione orizzontale dello schermo per cancellare tutte le righe orizzontali.
Screen is too bright or dark (PC Mode)	<ul style="list-style-type: none"> Regolare la luminosità o il contrasto nel menu principale.
Nessuna risposta dal PC	<ul style="list-style-type: none"> Controllare se la risoluzione del display del PC è impostata su una risoluzione compatibile con la televisione.
Le linee appaiono quando un dispositivo è collegato alla porta RCA	<ul style="list-style-type: none"> Assicurarsi di stare utilizzando un cavo di buona qualità.
I problemi non sono risolti	<ul style="list-style-type: none"> Scollegare il cavo di alimentazione e attendere 30 secondi, quindi ricollegare alla presa. Se il problema persiste, non tentare di riparare il televisore da soli. Contattare l'assistenza clienti.

Non lasciare il televisore in visualizzazione di un'immagine statica, sia che si tratti di un video in pausa, menu, ecc. per un lungo periodo di tempo, così facendo si danneggia il display e si potrebbe generare un incendio.

Specifiche

Dimensioni Schermo	Consumo elettrico	Accessori Principali
32"	56W	Manuale Utente x1 Telecomando x1 Cavo elettrico x1 Batterie AAA x2
40"	90W	
43"	90W	
50"	100W	
55"	110W	
58"	120W	
65"	160W	
75"	250W	

★ DURATA: 60,000 H



Prodotto su licenza di Dolby Laboratories.
Dolby, Dolby Audio, e il simbolo della doppia D sono
marchi di fabbrica della Dolby Laboratories Licensing Corporation.



Il termine HDMI ed HDMI High-Definition Multimedia Interface, ed il logo HDMI logo sono marchi di fabbrica o marchi registrati del brevetto HDMI Licensing LLC negli stati uniti ed in altri paesi.

Google, Google Play, YouTube, Android TV ed altri marchi sono marchi di fabbrica di LLC.

Questo manuale utente è a solo scopo di consultazione

Telecomando



- 1 Passa dalla TV alla modalità standby.
- 2 Indicatore luminoso.
- 3 Silenzia o ripristina l'audio TV.
- 4 **PVR**: registra il programma TV in diretta.
- 5 Visualizza l'EPG - Guida elettronica Programmi.
- 6 **INFO**: visualizza le info del canale, come l'ora e il nome del canale.
- 7 **HOME**: visualizza la schermata home.
- 8 **Menu**: visualizza il menu OSD (visualizza su schermo).
- 9 **Fonti di ingresso**: visualizza/seleziona le opzioni della fonte di ingresso .
- 10 **Tasti di navigazione**: Cursore/SU/SINISTRA/DESTRA GIÙ.
- 11 **Indietro**: premi per tornare indietro nei vari menu.
- 12 **Esci**: esci dal menu OSD.
- 13 **Google Assistant**: Parla a Google per controllare la tua TV usando la tua voce.
- 14 **YouTube**: Connetti a YouTube (necessaria la connessione a internet).
- 15 **NETFLIX**: connetti a NETFLIX per la visione online di programmi TV e film (necessaria la connessione a internet).
- 16 **Prime video**: Connetti a Prime video (necessaria la connessione a internet).
- 17 **Google Play**: Connetti a Google Play.
- 18 **Controllo dei Media**:
Indietro Rapido/indietro
Riproduci l'ultimo/il successivo programma
Riproduci/Metti in Pausa/Ferma il programma
- 19 **TEXT**: premi per entrare nel Televideo quando riproduci un programma.
- 20 **Audio**: mostra l'elenco delle lingue disponibili e seleziona una lingua per il formato audio se disponibile (applicabile solo quando il programma TV supporta questa opzione).
- 21 **SUBT**: sottotitoli.

*Il Google Assistant non è disponibile in alcune lingue e paesi. La disponibilità dei servizi varia in funzione del paese e della lingua.

Addendum al manuale: modello HN-32EV3HSA11

Input: 100-240V~ 50/60Hz

Consumo: 56W

USB output: 5V==0.5A

Sw versione: HYU32112120230622

Importato e distribuito da: EUROCOM DLE S. p. A
Via Egadi, 7- 20144 Milano (Mi)

Prodotto in Cina



INFORMAZIONI AGLI UTENTI

ai sensi del Decreto Legislativo N° 49 del 14 Marzo 2014

“Attuazione della Direttiva 2012/19/UE sui rifiuti di apparecchiature elettriche ed elettroniche (RAEE)”

Il simbolo del cassonetto barrato riportato sull'apparecchiatura indica che il prodotto alla fine della propria vita utile deve essere raccolto separatamente dagli altri rifiuti. L'utente dovrà, pertanto, conferire l'apparecchiatura integra dei componenti essenziali giunta a fine vita agli idonei centri di raccolta differenziata dei rifiuti elettronici ed elettrotecnici, oppure riconsegnarla al rivenditore al momento dell'acquisto di nuova apparecchiatura di tipo equivalente, in ragione di uno a uno, oppure 1 a zero per le apparecchiature aventi lato maggiore inferiore a 25 cm. L'adeguata raccolta differenziata per l'avvio successivo dell'apparecchiatura dimessa al riciclaggio, al trattamento e allo smaltimento ambientale compatibile contribuisce ad evitare possibili effetti negativi sull'ambiente e sulla salute e favorisce il riciclo dei materiali di cui è composta l'apparecchiatura. Lo smaltimento abusivo del prodotto da parte dell'utente comporta l'applicazione delle sanzioni amministrative di cui al D.Lgs n. 49 del 14 Marzo 2014.



Il prodotto funziona con batterie che rientrano nella Direttiva Europea 2013/56/UE e che non possono essere smaltite con i normali rifiuti domestici. Informarsi sulle normative locali relative alla raccolta differenziata delle batterie: un corretto smaltimento permette di evitare conseguenze negative per l'ambiente e la salute



Il produttore Express LUCK Europe Electric Kft dichiara che il tipo di apparecchiatura radio TV DVB-T2/S2 HN-32EV3HSA11 è conforme alla direttiva 2014/53/UE, 2009/125/CE e successivi aggiornamenti, (UE) 2017/1369 e successivi aggiornamenti, 2011/65/UE e successivi aggiornamenti. Il testo completo della dichiarazione di conformità UE è disponibile al seguente indirizzo Internet: <http://expressluck.hu/it/download/>



Per evitare possibili danni all'udito, limitare il tempo di ascolto a volumi elevati.

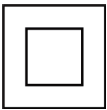

Doppio Isolamento

Caratteristiche ambientali

Temperatura di esercizio: 5°C - 35°C (41°F - 95°F)

Umidità di esercizio: 20 - 75% (senza condensa)

Temperatura di stoccaggio: -15°C - 45°C (5°F - 113°F)

Umidità di stoccaggio: 10 - 90% (senza condensa)

Max potenza trasmissione BT: 100mW a 2,4GHz – 2,4835GHz

Max potenza trasmissione Wi-Fi: 100mW a 2,4GHz-2,4835GHz, 200mW a 5,15GHz-5,25GHz, 100mW 5,25GHz-5,35GHz & 5,47GHz - 5,725GHz

La funzione 5 GHz WLAN(Wi-Fi) di questo apparecchio può essere utilizzata solo in interno.

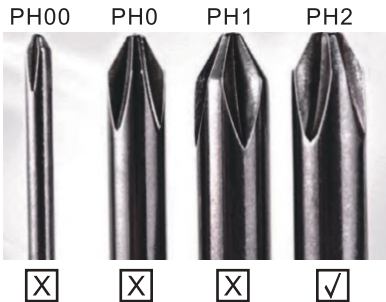

EN:

To make it more convenient for base installation and to avoid any risk of scratches and damage, we advise you using the type of PH2 screwdriver.

IT:

Per rendere più conveniente per avvitare la base, ed evitare il rischio di graffi e danni, si prega di utilizzare il tipo di PH2 cacciavite.

AVVERTENZA

Non collocare mai il televisore in un luogo instabile. Il televisore può cadere, causando gravi lesioni personali o la morte. Molte lesioni, in particolare ai bambini, possono essere evitate adottando semplici precauzioni come:

1. Utilizzare armadi o supporti consigliati dal produttore del televisore.
2. Utilizzare solo mobili che possano sostenere in sicurezza il televisore.
3. Assicurarsi che il televisore non sporga dal bordo del mobile di supporto.
4. Non appoggiare il televisore su mobili alti (come armadi o librerie) senza ancorare sia il mobile che il televisore ad un supporto idoneo.
5. Non appoggiare il televisore su un panno o altri materiali che possono essere posizionati tra il televisore e i mobili di supporto.
6. Educare i bambini sui pericoli di arrampicarsi sui mobili per raggiungere il televisore o i suoi comandi. Se il televisore esistente viene mantenuto e trasferito, dovrebbero essere applicate le stesse considerazioni di cui sopra.

Vite a parete: M4 da 22-24 pollici, M6 da 28-70 pollici, M8 da 75 pollici.

Nota: non appendere ad angolo per evitare il rischio di cadere.

WARNING

Never place a television set in an unstable location. A television set may fall, causing serious personal injury or death. Many injuries, particularly to children, can be avoided by taking simple precautions such as:

1. Using cabinets or stands recommended by the manufacturer of the television set.
2. Only using furniture that can safely support the television set.
3. Ensuring the television set is not overhanging the edge of the supporting furniture.
4. Not placing the television set on tall furniture (for example, cupboards or bookcases) without anchoring both the furniture and the television set to a suitable support.
5. Not placing the television set on cloth or other materials that may be located between the television set and supporting furniture.
6. Educating children about the dangers of climbing on furniture to reach the television set or its controls.

If your existing television set is being retained and relocated, the same considerations as above should be applied.

Wall-mounted screw: 22-24inch M4, 28-70inch M6, 75inch M8

Note: don't hang at an angle to avoid the risk of falling off.

A causa della continua evoluzione tecnologica dei prodotti, i dati contenuti nel presente manuale possono subire lievi variazioni senza obbligo di preavviso da parte del Produttore.

Per informazioni contattare:

EUROCOM DLE S.p.A.

Via Egadi, 7 – 20144 Milano (Mi)

Email: info@hyundai-electronics.it

Sito Web: www.hyundai-electronics.it